

Proyector Dell™ 5100MP

# Manual del usuario

## Notas, avisos y precauciones



**NOTA:** Una NOTA indica información importante que le ayuda a hacer un mejor uso de su proyector.



**AVISO:** Un AVISO indica un daño potencial para el hardware o la pérdida de datos y ofrece información acerca de cómo evitar el problema.



**PRECAUCIÓN:** Una PRECAUCIÓN indica posibles daños para el dispositivo, lesiones personales o muerte.

---

La información de este documento está sujeta a cambios sin previo aviso.

© 2007-2008 Dell Inc. Todos los derechos reservados.

Queda prohibida cualquier reproducción sin el consentimiento por escrito de Dell Inc.

Marcas comerciales que aparecen en este documento: *Dell* y el logotipo de *DELL* son marcas comerciales de Dell Inc.; *DLP* y el logotipo de *DLP*<sup>®</sup> son marcas comerciales de Texas Instruments; *Microsoft* y *Windows* son marcas comerciales o marcas comerciales registradas de Microsoft Corporation en los Estados Unidos y/u otros países.

Otras marcas y nombres comerciales pueden usarse en este documento para referirse a entidades ya sea a las entidades que reclaman las marcas o a sus productos. Dell Inc. niega cualquier interés de propiedad de las marcas y nombres de marcas distintas a las suyas.

---

Mayo de 2008 Rev. A01

# Tabla de contenidos

<b>1</b>	<b>Su proyector Dell</b> . . . . .	<b>6</b>
	<b>Acerca de su proyector</b> . . . . .	<b>7</b>
<b>2</b>	<b>Conexión del proyector</b> . . . . .	<b>8</b>
	<b>Conexión a la computadora</b> . . . . .	<b>9</b>
	Conexión de una computadora con un cable M1 a D-sub/USB . . . . .	9
	Conexión de una computadora con un cable D-sub a D-sub . . . . .	10
	Conexión a un reproductor de DVD . . . . .	11
	Conexión de un reproductor de DVD con un cable M1 a HDTV . . . . .	11
	Conexión de un reproductor de DVD con un cable D-sub a YPbPr . . . . .	11
	Conexión de un reproductor de DVD con un cable RCA a RCA . . . . .	12
	Conexión de un reproductor de DVD con un cable S-video . . . . .	12
	Conexión de un reproductor con un cable compuesto . . . . .	13
	Conexión de un reproductor de DVD con un cable BNC a VGA . . . . .	13
	Opciones de instalación profesional: Instalación para la pantalla automática de conducción. . . . .	14
	Instalación del control remoto con cable RS232: Conexión de la PC . . . . .	15

Conexión con la caja de control comercial RS232: 16

<b>3</b>	<b>Uso del proyector</b>	<b>17</b>
	<b>Encendido del proyector</b>	<b>17</b>
	<b>Apagado del proyector</b>	<b>17</b>
	<b>Ajuste de la imagen proyectada</b>	<b>18</b>
	Aumento de la altura del proyector	18
	Disminución de la altura del proyector	18
	<b>Ajuste del enfoque y zoom del proyector</b>	<b>19</b>
	<b>Ajuste del tamaño de la imagen de proyección</b>	<b>20</b>
	<b>Uso del panel de control</b>	<b>21</b>
	<b>Uso del control remoto</b>	<b>23</b>
	<b>Uso del menú en pantalla</b>	<b>26</b>
	Configuración de la imagen	27
	Menú Audio	29
	Menú Administración	30
	Menú Lenguaje	32
	Menú Configuración PIP	32
	Menú Configuración de Red	33
	Menú Restaurar	34
	Menú Fuente: ordenador	34
	Menú Fuente: vídeo	35
	Conexiones de aprendizaje RF	35
	Para manejar el proyector desde la Administración Web	38

<b>4</b>	<b>Solución de problemas del proyector . . .</b>	<b>44</b>
	<b>Autodiagnóstico de video . . . . .</b>	<b>47</b>
	<b>Cambio de la lámpara . . . . .</b>	<b>47</b>
<b>5</b>	<b>Especificaciones . . . . .</b>	<b>49</b>
	<b>Contacto con Dell . . . . .</b>	<b>55</b>
<b>6</b>	<b>Appendix: Glosario . . . . .</b>	<b>56</b>

# Su proyector Dell

El proyector incluye todos los elementos que se muestran a continuación. Asegúrese de tenerlos todos y comuníquese con Dell en caso de que algo falte.

## Contenido del paquete

Cable de alimentación de 1,8 m  
(3 m en los modelos para América)



Cable M1-A a D-sub/USB de 1,8 m

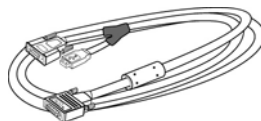

Cable S-Video de 2 m



Cable de video compuesto de 1,8 m



Cable RCA a Audio de 1,8 m



Cable de 1,8 m de mini pin a mini pin

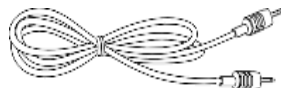

Cable M1-A a HDTV de 1,8 m

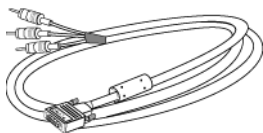

Control remoto



---

**Contenido del paquete (continuación)**

---

Documentación

Pilas (2)

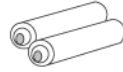

---

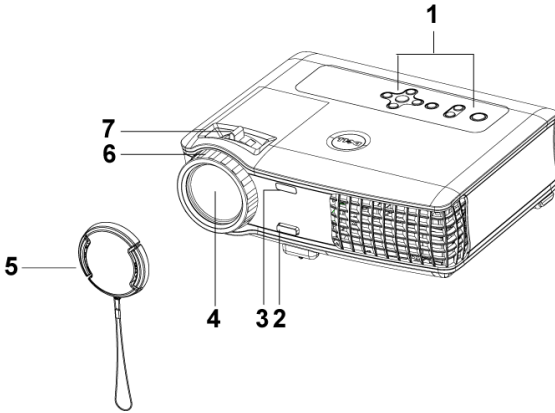
**Acerca de su proyector**

1	Panel de control
2	Botón del elevador
3	Transmisor-receptor del control remoto
4	Lente
5	Tapa para la lente
6	Anillo de enfoque
7	Lengüeta de zoom

## Conexión del proyector

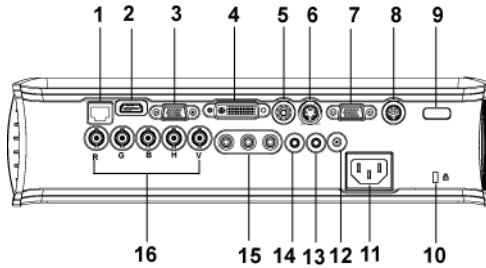

1	Conector de red RJ45
2	Conector HDMI
3	Conector de entrada VGA
4	Conector de entrada de señal MI
5	Conector de entrada de video
6	Conector de entrada S-video
7	Conector de salida VGA
8	Conector RS232
9	Receptor IR/Transmisor-receptor RF
10	Agujero de bloqueo Kensington
11	Conector del cable de alimentación
12	Salida del relé de CC de 12 volt
13	Conector de salida de audio
14	Conector de entrada de audio
15	Conector de entrada de video componente
16	Conector BNC



# Conexión a la computadora

## Conexión de una computadora con un cable M1 a D-sub/USB

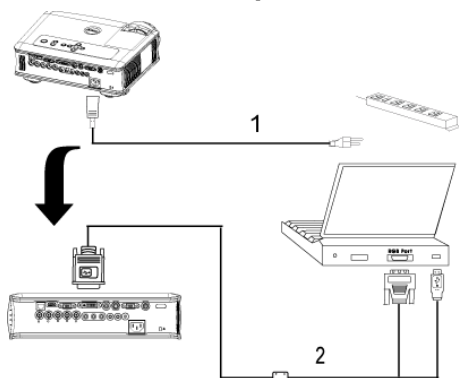

1	Cable de alimentación
2	Cable M1-A a D-sub/USB



**NOTA:** El cable USB no puede conectarse si se usa el dongle USB. Para obtener información acerca del dongle USB, consulte la página 36.

## Conexión de una computadora con un cable D-sub a D-sub

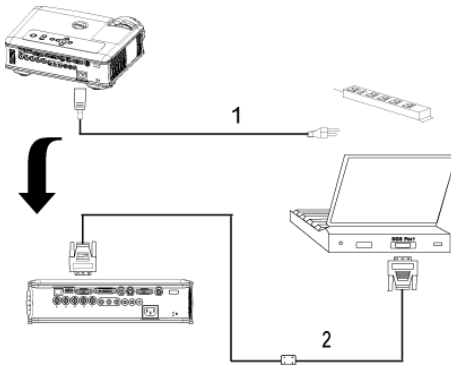

1	Cable de alimentación
2	Cable D-sub a D-sub



**NOTA:** El cable USB no puede conectarse si se usa el dongle USB. Para obtener información acerca del dongle USB, consulte la página 36.

## Conexión a un reproductor de DVD

### Conexión de un reproductor de DVD con un cable M1 a HDTV

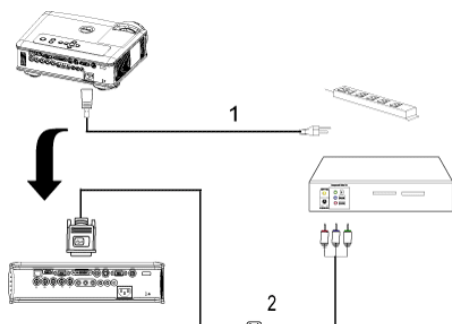

1	Cable de alimentación
2	Cable M1 a HDTV

### Conexión de un reproductor de DVD con un cable D-sub a YPbPr

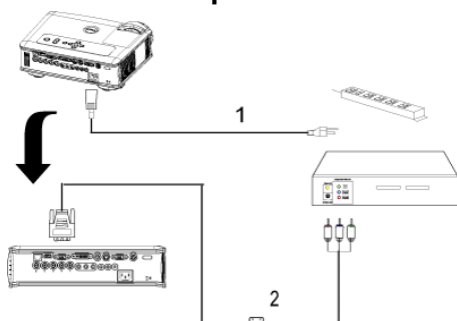

1	Cable de alimentación
2	Cable D-sub a YPbPr



**NOTA:** Dell no incluye el cable D-sub a YPbPr. Consulte a un instalador profesional.

## Conexión de un reproductor de DVD con un cable RCA a RCA

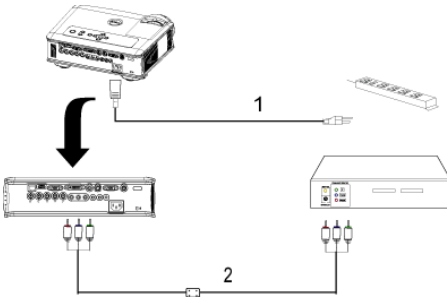

1	Cable de alimentación
2	Cable componente RCA a RCA



**NOTA:** Dell no incluye el cable RCA a RCA. Consulte a un instalador profesional.

## Conexión de un reproductor de DVD con un cable S-video

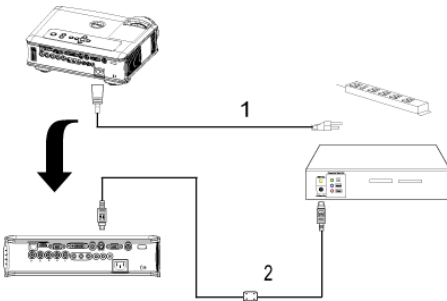

1	Cable de alimentación
2	Cable S-video

## Conexión de un reproductor con un cable compuesto

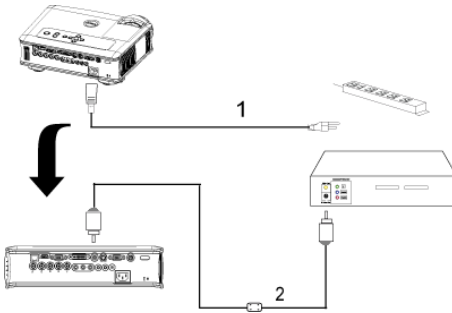

1	Cable de alimentación
2	Cable de video compuesto

## Conexión de un reproductor de DVD con un cable BNC a VGA

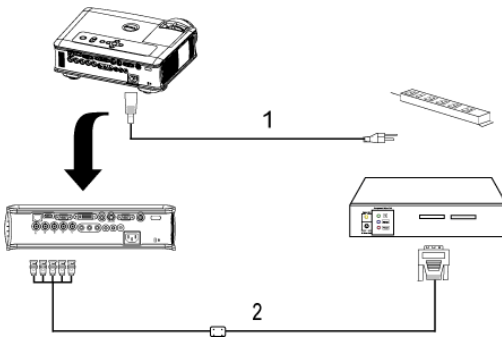

1	Cable de alimentación
2	Cable BNC a VGA



**NOTA:** Dell no incluye el cable BNC a VGA. Consulte a un instalador profesional.

## Opciones de instalación profesional: Instalación para la pantalla automática de conducción.

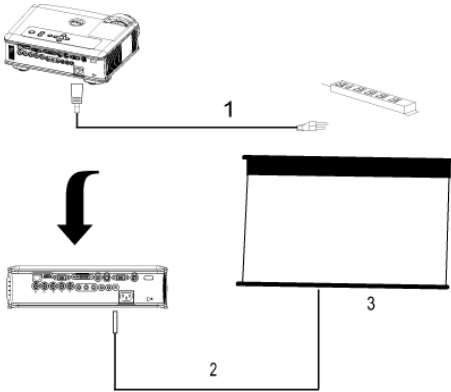

1	Cable de alimentación
2	Toma CC de 12 V
3	Pantalla automática



**NOTA:** Utilice una toma CC de 12 V con unas dimensiones de 1,7mm (ID) x 4,00mm (DD) x 9,5 mm (eje) para conectar la pantalla automática al proyector.

Toma CC de 12 V



## Instalación del control remoto con cable RS232: Conexión de la PC

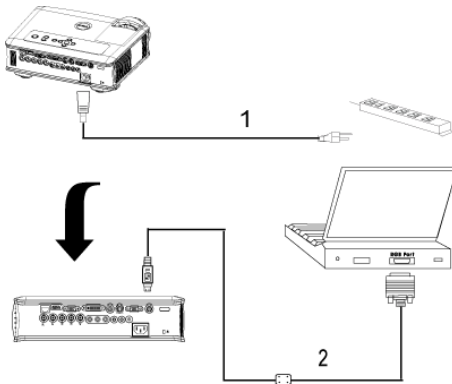

1	Cable de alimentación
2	Cable RS232



**NOTA:** Dell no incluye el cable RS232. Consulte a un instalador profesional.

## Conexión con la caja de control comercial RS232:

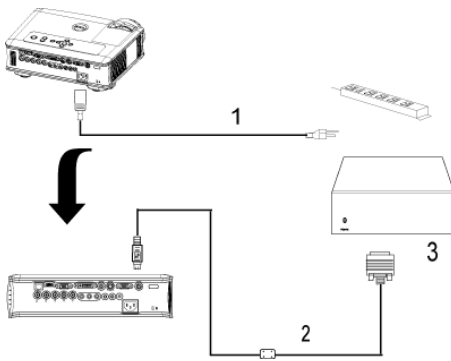

1	Cable de alimentación
2	Cable RS232
3	Caja de control comercial RS232



**NOTA:** Dell no incluye el cable RS232. Consulte a un instalador profesional.



# Uso del proyector

## Encendido del proyector

 **NOTA:** Encienda el proyector antes de activar el dispositivo fuente. La luz del botón de alimentación parpadea de color azul hasta que lo pulsa .

- 1 Retire la tapa de la lente.
- 2 Conecte el cable de alimentación y los cables de señal correspondientes. Para obtener información acerca de la conexión del proyector, consulte la página 8.
- 3 Pulse el botón de alimentación (consulte la página 21 para localizar el botón de alimentación). El logotipo de Dell aparece durante 30 segundos.
- 4 Encienda el dispositivo fuente (computadora, reproductor de DVD, etc.). El proyector lo detecta automáticamente.

Si en la pantalla aparece el mensaje "Searching for signal..." (Buscando señal), asegúrese de que el o los cables de señal correspondientes estén conectados.

Si tiene varios dispositivos fuente conectados al proyector, pulse el botón **Source** (Fuente) del control remoto o del panel de control para seleccionar el dispositivo fuente deseado.

## Apagado del proyector

 **AVISO:** No desenchufe el proyector antes de apagarlo correctamente según se indica en el procedimiento siguiente.

- 1 Pulse el botón de alimentación.
- 2 Púlselo nuevamente. El ventilador sigue funcionando durante unos 90 segundos y luego pasa al modo inactivo.
- 3 Para apagar rápidamente el proyector, pulse el botón de alimentación mientras los ventiladores de refrigeración del proyector continúan funcionando.

 **NOTA:** Antes de encender de nuevo el proyector, espere 60 segundos para que la temperatura interna se estabilice.

- 4 Desconecte el cable de alimentación del enchufe eléctrico.

**NOTA:** Si pulsa el botón de alimentación mientras el proyector está funcionando, en la pantalla aparece el mensaje "Power Off the Lamp?" (¿Apagar lámpara?). Para borrar el mensaje, pulse cualquier botón del panel de control o simplemente ignórelo y desaparecerá después de 5 segundos.

## Ajuste de la imagen proyectada

### Aumento de la altura del proyector

- 1 Mantenga pulsado el botón del elevador.
- 2 Suba el proyector al ángulo de visualización deseado, luego suelte el botón para bloquear el pie elevador en la posición.
- 3 Utilice la rueda de ajuste de la inclinación para ajustar el ángulo de visualización.

### Disminución de la altura del proyector

- 1 Mantenga pulsado el botón del elevador.
- 2 Baje el proyector, luego suelte el botón para bloquear el pie elevador en la posición.

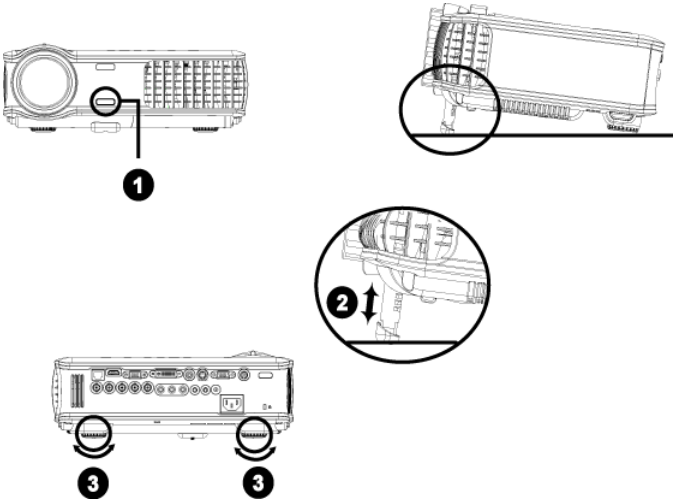

1	Botón del elevador
2	Pie elevador
3	Rueda de ajuste de la inclinación

## Ajuste del enfoque y zoom del proyector

**⚠ PRECAUCIÓN:** Para evitar daños en el proyector, asegúrese de que la lente de zoom y el pie elevador estén completamente retraídos antes de trasladar o colocar el proyector en su maleta de transporte.

- 1 Gire la lengüeta de zoom para alejar o acercar la imagen.
- 2 Gire el anillo de enfoque hasta que la imagen se vea claramente. El proyector enfoca a distancias desde 4,9 a 39,4 pies (1,5 a 12 m).

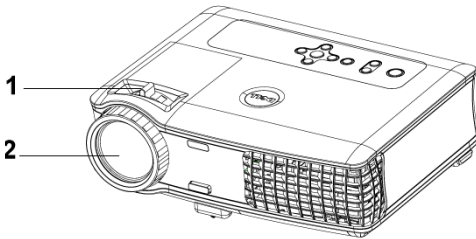

1	Lengüeta de zoom
2	Anillo de enfoque

# Ajuste del tamaño de la imagen de proyección

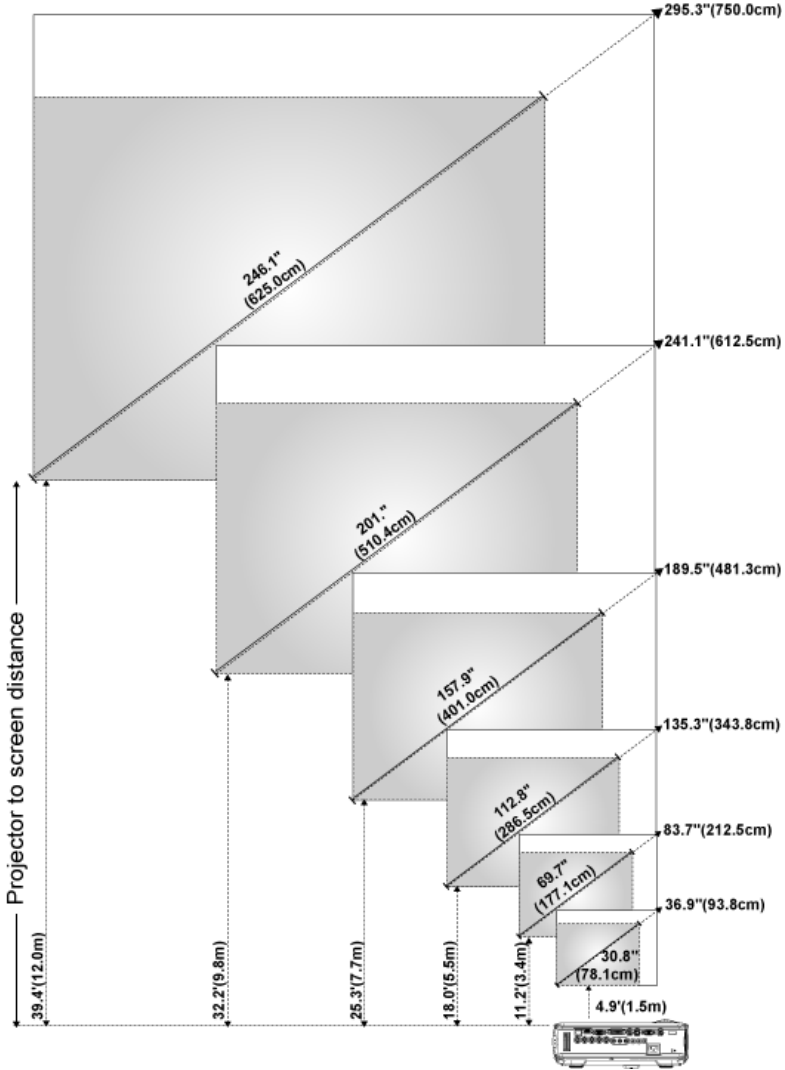

Pantalla (Diagonal)	Máx.	36,9" (93,8 cm)	83,7" (212,5 cm)	135,3" (343,8 cm)	189,5" (481,3 cm)	241,1" (612,5 cm)	295,3" (750,0 cm)
	Min.	30,8" (78,1 cm)	69,7" (177,1 cm)	112,8" (286,5 cm)	157,9" (401,0 cm)	201,0" (510,4 cm)	246,1" (625,0 cm)
Tamaño de pantalla	Máx. (ancho x alto)	29,5" X 22,1"	66,9" X 50,2"	108,3" X 81,2"	151,6" X 113,7"	192,9" X 144,7"	236,2" X 177,2"
		(75 cm X 56,3 cm)	(170 cm X 127,5 cm)	(275 cm X 206,3cm)	(385 cm X 288,8 cm)	(490 cm X 367,5 cm)	(600 cm X 450 cm)
	Min. (ancho x alto)	24,6" X 18,5"	55,8" X 41,8"	90,2" X 67,7"	126,3" X 94,7"	160,8" X 120,6"	196,9" X 147,6"
		(62,5 cm X 46,9 cm)	(141,7 cm X 106,3 cm)	(229,2 cm X 171,9 cm)	(320,8 cm X 240,6 cm)	(408,3 cm X 306,3 cm)	(500 cm X 375 cm)
Distancia		4, 9' (1,5 m)	11,2' (3,4 m)	18' (5,5 m)	25,3' (7,7 m)	32,2' (9,8 m)	39,4' (12 m)

\* Esta figura sirve sólo como referencia para el usuario.

## Uso del panel de control

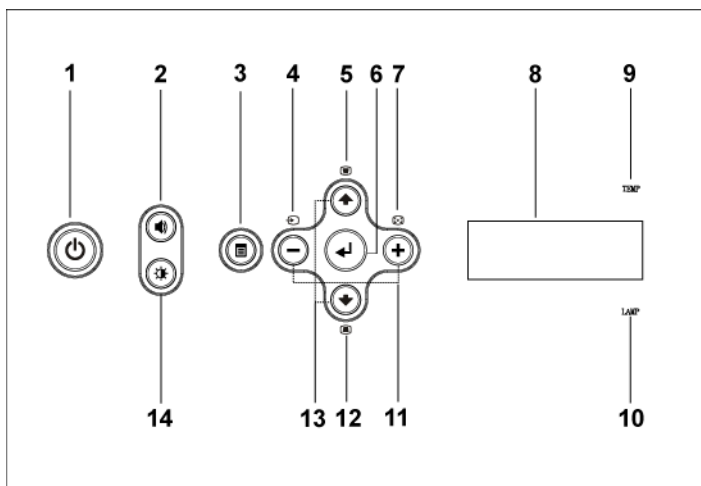

- |   |                    |   |
|---|--------------------|---|
| 1 | Alimentación       | Enciende y apaga el proyector. Para obtener más información, consulte la página 17.                                 |
| 2 | Control de volumen | Pulse para controlar el volumen, luego pulse los botones $\ominus$ o $\oplus$ para disminuir o aumentar el volumen. |

3	Menú	Pulse para activar el menú en pantalla (OSD, On-screen display). Use las teclas de dirección y el botón <b>Menú</b> para navegar a través del menú en pantalla.
4	Fuente	Pulse para alternar entre fuentes S-video, Video compuesto, M1-D, D-sub, BNC, Componente, HDMI, y M1 cuando haya diversas fuentes conectadas al proyector.
5	Ajuste de clave	Pulse para ajustar la distorsión de la imagen causada al inclinar el proyector. ( $\pm 20$ grados)
6	Intro	Pulse para confirmar la selección de un elemento.
7	Ajuste automático	Pulse para sincronizar el proyector con la fuente de entrada.  El <b>Ajuste automático</b> no funciona mientras se muestra el menú en pantalla.
8	Pantalla de estado LCD	Pantalla LCD para el estado del proyector en tiempo real.
9	Luz de aviso de temperatura (TEMP)	<ul style="list-style-type: none"> <li>• Si la luz de aviso de temperatura se mantiene encendida de color naranja, el proyector se ha sobrecalentado. La pantalla se apaga automáticamente. Vuelva a encender la pantalla cuando el proyector se enfríe. Si el problema persiste, comuníquese con Dell.</li> <li>• Si la luz de temperatura parpadea de color naranja, significa que ha ocurrido una falla en un ventilador y el proyector se apaga automáticamente. Si el problema persiste, comuníquese con Dell.</li> </ul>
10	Luz de aviso de lámpara (LAMP)	Si la luz de lámpara se mantiene encendida de color naranja, debe cambiar la lámpara.
11	Botones $\ominus$ y $\oplus$	Pulse para ajustar los valores del menú en pantalla.
12	Ajuste de clave	Pulse para ajustar la distorsión de la imagen causada al inclinar el proyector ( $\pm 20$ grados).
13	Arriba $\odot$ y $\odot$ Abajo	Pulse para seleccionar elementos en el menú en pantalla.

14 Control de brillo y contraste	Pulse para controlar el brillo y el contraste, pulse $\oplus$ o $\ominus$ para ajustar el brillo o el contraste y luego pulse los botones $\ominus$ y $\oplus$ para ajustar el valor.
----------------------------------	---

## Uso del control remoto

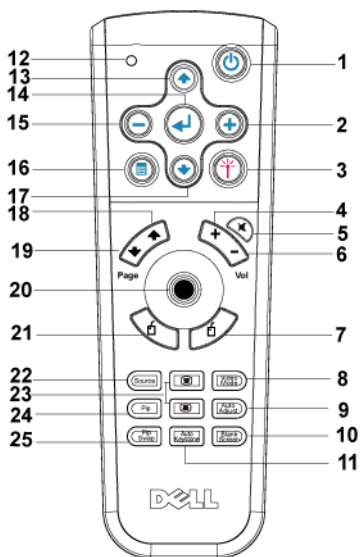

1 Alimentación	Enciende y apaga el proyector. Para obtener más información, consulte la página 17.
2 $\oplus$	Pulse para ajustar los valores del menú en pantalla.
3 Láser	Apunte el control remoto hacia la pantalla y mantenga pulsado el botón Láser para activar la luz del láser.
4 Volumen $\oplus$	Pulse para aumentar el volumen.
5 Silenciar	Pulse para silenciar o activar el sonido del altavoz del proyector.
6 Volumen $\ominus$	Pulse para disminuir el volumen.

7	Clic con el botón derecho	Pulse para hacer clic con el botón derecho del mouse.
8	Modo Video	El Microproyector Dell 5100MP cuenta con configuraciones predefinidas optimizadas para la visualización de datos (gráficos de PC) o de video (películas, juegos, etc.). Pulse el botón <b>Modo Video</b> para alternar entre <b>Modo PC</b> , <b>Modo Pelíc</b> , <b>Modo Juego</b> , <b>sRGB</b> o <b>Modo Usu</b> . (donde el usuario puede configurar y guardar sus ajustes preferidos). Al pulsar el botón <b>Modo Video</b> una vez, aparecerá el modo de visualización activo. Al pulsarlo nuevamente, podrá alternar entre los diversos modos.
9	Ajuste automático	Pulse para sincronizar el proyector con la fuente de entrada. La función de Ajuste automático no funciona mientras se muestra el menú en pantalla.
10	Pantalla en blanco	Pulse para ocultar la imagen y púlselo nuevamente para reanudar la visualización de la imagen.
11	Clave autom.	Pulse para habilitar la corrección automática de la distorsión de la imagen debido a la inclinación del proyector.
12	Luz LED	Indicador LED.
13	Botón Arriba	Pulse para seleccionar elementos en el menú en pantalla.
14	Botón Intro	Pulse para confirmar la selección de un elemento.
15	⊖	Pulse para ajustar los valores del menú en pantalla.
16	Menú	Pulse para activar el menú en pantalla.
17	Botón Abajo	Pulse para seleccionar elementos en el menú en pantalla.
18	Página ⬅	Pulse para ir a la página anterior.
19	Página ➡	Pulse para ir a la página siguiente.
20	Control PC/Mouse	El control PC/Mouse puede utilizarse para controlar el movimiento del mouse. La función del mouse se activa usando el cable M1 para conectar su computadora con el proyector.



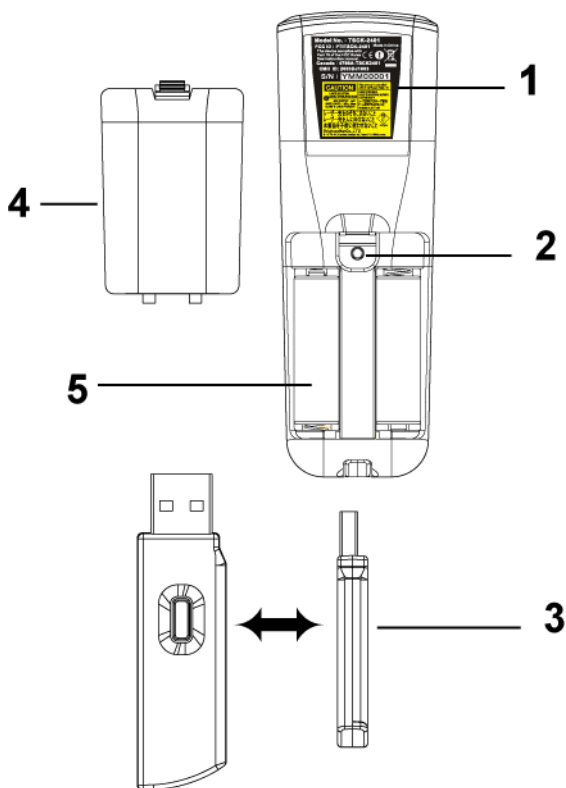

21	Clic con el botón izquierdo	Pulse para hacer clic con el botón derecho izquierdo del mouse.
22	Fuente	Pulse para alternar entre fuentes RGB analógica, RGB digital, Compuesta, Componente-i, S-video e YPbPr analógica.
23	Corrección de clave	Pulse para corregir la distorsión de la imagen.
24	PIP	Pulse el botón PIP para encender/apagar la pantalla PIP.
25	Intercambio PIP	Pulse el botón PIP Swap (Intercambio PIP) para intercambiar entre primer plano y segundo plano.







1	Advertencia de láser	El control remoto está equipado con un láser de Clase II que emite radiación láser. Para disminuir el riesgo de sufrir lesiones, no mire directamente la luz del láser ni apunte con ella a los ojos de otras personas.
2	Botón de programa	Inicie el <b>Modo de aprendizaje</b> en el control remoto para cambiar el canal de transmisión de radiofrecuencia al pulsar el botón <b>Prgm</b> .
3	Dongle del mouse USB inalámbrico	Dispositivo USB inalámbrico para controlar el mouse de la PC o computadora portátil mediante el control remoto.
4	Tapa del control remoto	Tapa trasera del control remoto.
5	Compartimiento de pilas	Compartimiento de las pilas.

## Uso del menú en pantalla

El proyector tiene un menú en pantalla multilingüe que puede mostrarse con o sin una fuente de entrada.

En el Menú principal, pulse  o  para navegar a través de las fichas. Pulse el botón **Intro** del panel de control o del control remoto para seleccionar un submenú.

En el submenú, pulse  o  para seleccionar un elemento. Cuando se selecciona una opción, el color de ésta cambiará a azul oscuro. Use  o  del panel de control o del control remoto para realizar ajustes a un valor.

Para volver al menú en pantalla anterior, vaya a la ficha **Atrás** y pulse el botón **Intro** del panel de control o del control remoto.

Para salir del menú en pantalla, vaya a la ficha **Salir** y pulse el botón **Intro** del panel de control o del control remoto.

## Configuración de la imagen



**BRILLO**—Use  $\ominus$  y  $\oplus$  para ajustar el brillo de la imagen.

**CONTRASTE**—Use  $\ominus$  y  $\oplus$  para controlar el grado de diferencia entre las partes más brillantes y más oscuras de la imagen. Al ajustar el contraste, se modifica la cantidad de blanco y negro de la imagen.

**TEMP. COLOR**—Ajuste la temperatura del color. Mientras más alta es la temperatura, más azul aparece la imagen; mientras más baja es la temperatura, más roja aparece la imagen. El modo de usuario activa los valores en el menú “Config. Color”.

**COLOR USUARIO**—Este modo permite ajustar manualmente la configuración de colores rojo, verde y azul. Al modificar estos valores, la temperatura de color cambia

automáticamente a “usuario”. Pulse **Color usuario** y luego ingrese al menú **Config. Color**.

**CLAVE V.**—Ajuste la distorsión de la imagen causada por la inclinación del proyector.

**CLAVE H.**—Ajuste la distorsión de la imagen causada al cambiar la orientación horizontal del proyector.

**CLAVE AUTOM.**—Seleccione **Act.** para activar la corrección automática de la distorsión vertical de la imagen a causa de la inclinación del proyector. Seleccione **Des.** para desactivar la corrección automática.

**CLAVE SEMI-AUTOM.**—Seleccione **Act.** y pulse **Intro** para activar la corrección de Clave semi-automática de la distorsión de la imagen. Un patrón de imagen específico aparecerá en la pantalla al activar esta función y usted podrá completar los ajustes siguiendo las instrucciones que aparecen a continuación.

- Ajuste la visualización de la imagen proyectada a la ubicación adecuada en la pantalla.
- Use los botones arriba, abajo, izquierda o derecha para seleccionar una esquina y pulse la tecla **Intro** para ingresar al modo de corrección de clave.
- Use los botones arriba, abajo, izquierda o derecha para mover el ángulo y pulse **Intro** para confirmar.

**ACERCAR/ALEJAR**—Pulse **+** para **-** amplificar digitalmente una imagen hasta 10 veces en la pantalla de proyección y pulse **-** para disminuir la imagen amplificada.

**R. ASPECTO (RELACIÓN DE ASPECTO)**—Seleccione una relación de aspecto para ajustar la manera en que aparece la imagen.

- **1:1** — La fuente de entrada se muestra sin modificación de tamaño.  
Use la relación de aspecto 1:1 si está usando uno de los siguientes elementos:
  - Cable VGA y computadora con una resolución inferior a SXGA+ (1400 x 1050)
  - Cable componente (720p, 576i/p, 480i/p)
  - Cable S-video
  - Cable compuesto
- **16:9** — La fuente de escala se modifica para ajustarse al ancho de la pantalla.
- **4:3** — La fuente de entrada se modifica para ajustarse a la pantalla.  
Use la relación de aspecto 16:9 ó 4:3 si está usando uno de los siguientes elementos:
  - Computadora con resolución superior a SXGA+
  - Cable componente (1080i/p)

**MODO VIDEO**—Seleccione un modo para optimizar la visualización de la imagen según la utilización del proyector: **Pelíc, Juego, PC, sRGB** (brinda una representación de colores más real) y **Usu.** (ajuste su configuración preferida). Si ajusta la configuración de **Int. Blanco** o **Degamma**, el proyector cambia

automáticamente al modo **Usu.**

**INT. BLANCO (INTENSIDAD DEL BLANCO)**—Ajuste en 0 para maximizar la reproducción del color y en 10 para maximizar el brillo.

**DEGAMMA**—Ajuste entre 1 y 4 para cambiar el rendimiento de color de la pantalla. El ajuste predeterminado es 3.

## Menú Audio



**VOLUMEN**—Pulse  $\ominus$  para disminuir el volumen y  $\oplus$  para aumentarlo.

**AGUDOS**—Controle las frecuencias más altas de su fuente de audio. Pulse  $\ominus$  para disminuir los agudos y pulse  $\oplus$  para aumentarlos.

**BAJO**—Controle las frecuencias más bajas de su fuente de audio. Pulse  $\ominus$  para disminuir los bajos y pulse  $\oplus$  para aumentarlos.

**SILENCIAR**—Le permite silenciar el sonido.

**FUENTE DE SONIDO**—Seleccione **HDMI** para tener la fuente de salida HDMI y seleccione **Audio** para tener la fuente de salida de audio.

## Menú Administración

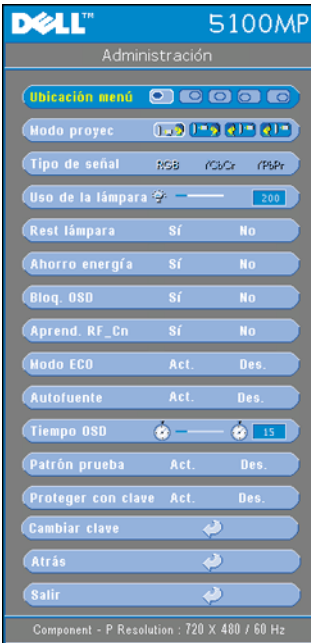

**UBICACIÓN MENÚ**—Selecciona la ubicación del Menú en pantalla.

### **MODO PROYEC (MODO DE PROYECCIÓN)**—

Seleccione la manera en que aparece la imagen:

- Presentación frontal escritorio (valor predeterminado).
- Presentación posterior escritorio: el proyector invierte la imagen para que pueda proyectar desde detrás de una pantalla translúcida.
- Montaje frontal en techo: el proyector invierte la imagen para proyectar desde el techo.
- Presentación posterior en techo: El proyector invierte la imagen y la pone al revés para proyectar desde detrás de una pantalla translúcida con el proyecto instalado en el techo.

**TIPO DE SEÑAL**—Muestra el tipo de señal RGB, YCbCr, YPbPr.

**USO DE LA LÁMP. (USO DE LA LÁMPARA)**—Muestra las horas operativas desde el restablecimiento del temporizador de la lámpara.

**REST LÁMPARA (REESTABLECIMIENTO DE LA LÁMPARA)**—Luego de instalar una lámpara nueva, seleccione **Sí** para restablecer el temporizador de la lámpara.

**BLOQ. OSD (BLOQUEO DE MENÚ EN PANTALLA)**—Seleccione **Sí** para activar **Bloq. OSD** para ocultar el menú en pantalla (o pulse el botón Menú del control remoto durante 15 segundos) y seleccione **No** para desactivar **Bloq. OSD** para mostrar el menú en pantalla (o pulse nuevamente el botón Menú del control remoto durante 15 segundos).

**APREND. RF\_CN**—Consulte la página 35.

**MODO ECO (ECONÓMICO)**—Seleccione **Act.** para usar el proyector en un bajo nivel de consumo (250 vatios), lo cual puede aumentar la vida útil de la lámpara, brindar un funcionamiento más silencioso y una luminancia menor de salida en la pantalla. Seleccione **Des.** para utilizar el proyector al nivel de consumo normal (300 vatios).

**AUTOFUENTE**—Seleccione **Act.** (valor predeterminado) para detectar automáticamente las señales de entrada disponibles. Si el proyector está encendido y usted pulse **FUENTE**, encuentra automáticamente la siguiente señal de entrada disponible. Seleccione **Des.** para bloquear la señal de entrada actual. Si selecciona **Des.** y pulsa **FUENTE**, puede seleccionar la señal de entrada que desea utilizar.

**TIEMPO OSD**—Ajuste el tiempo de retardo del **Tiempo OSD**. El valor predeterminado es de 30 segundos.

**PATRÓN PRUEBA**—Seleccione **Act.** para mostrar el **Patrón prueba** incorporado para realizar una prueba del enfoque y la resolución.

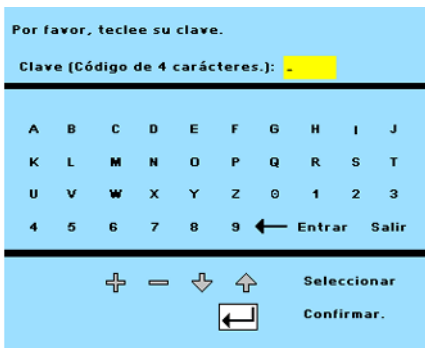



**PROTEGER CON CLAVE**—Seleccione **Act.** para definir una contraseña individual. Seleccione **Des.** para desactivar la función de contraseña.

**CAMBIAR CLAVE**—Pulse para cambiar la contraseña según su preferencia.

## Menú Lenguaje



Pulse  o  para seleccionar el idioma preferido para el menú en pantalla.

## Menú Configuración PIP



 **NOTA 1:** La imagen PIP se activa sólo cuando los dos tipos de señales siguientes están conectados al proyector.

Tipo 1: S-Video, Video compuesto, MI-D y

Tipo 2: D-sub, BNC, Componente, HDMI, MI.

 **NOTA 2:** Al intercambiar entre las visualizaciones de primer y segundo plano,

el tamaño de pantalla más pequeño de la visualización de primer plano variará según las diversas combinaciones de las fuentes de señal de PIP.





**IMAGEN PIP**—Seleccione **Act** para ingresar a **Opciones** y seleccionar las configuraciones siguientes. Seleccione **Des.** para desactivar la función de visualización Picture-in-Picture.

**FUENTE PIP**—Use **Fuente PIP** para recorrer una a una las fuentes de visualización de la imagen en primer plano. La fuente PIP posible se encuentra disponible en la selección del menú en pantalla, dependiendo de la fuente de entrada principal actual. Para conocer las

combinaciones posibles de fuentes, consulte la página 52.

**TAMAÑO PIP**—Ajuste el tamaño de la imagen de la visualización en primer plano.

**POSICIÓN PIP X**—Ajuste horizontalmente la posición de la imagen de la visualización PIP.

**POSICIÓN PIP Y**—Ajuste verticalmente la posición de la imagen de la visualización PIP.

**IMAGEN PBP**—Seleccione **Act.** para activar la visualización de Picture-by-Picture y seleccione **Des.** para desactivarla.

## Menú Configuración de Red



**DHCP**—Seleccione **Act.** para asignar una dirección IP al proyector automáticamente desde un servidor **DHCP** o seleccione **Des.** para asignar una dirección IP de manera manual.

**DIRECCIÓN IP**—Pulse **Intro** para definir una dirección IP. Pulse el botón hacia la izquierda o la derecha para seleccionar la posición del número y hacia arriba o hacia abajo para cambiar el número.

**MÁSC. SUBRED**—Pulse **Intro** para definir un número de máscara de subred. Pulse el botón hacia la izquierda o la derecha para seleccionar la posición del número y hacia arriba o hacia abajo para cambiar el número.

**PASARELA**—Seleciónelo para definir el gateway predeterminado de la red conectada al proyector. Pulse el botón hacia la izquierda o derecha para seleccionar la posición del número y hacia arriba o abajo para cambiar el número.

**DNS**—Escriba la dirección IP del servidor DNS de la red conectada al proyector. Se usan 12 caracteres numéricos.

**APLICAR CAMBIOS**—Pulse para confirmar la configuración.

**REINICIAR CONFIGURACIÓN DE RED**—Pulse para volver a la configuración predeterminada.

## Menú Restaurar



**RESTAURAR**—Seleccione **Sí** para restaurar el proyector a sus valores predeterminados de fábrica. Los elementos que se restauran incluyen las configuraciones de la imagen de la computadora y del video.

## Menú Fuente: ordenador



**NOTA:** Este menú sólo está disponible cuando hay una computadora conectada.



**FRECUENCIA**—Cambie la frecuencia de datos de pantalla para que coincida con la frecuencia de la tarjeta gráfica de su computadora. Si aparece una línea vertical que parpadea, utilice el control de **Frecuencia** para minimizar las barras. Éste es un ajuste aproximado.

**PISTA**—Sincronice la fase de la señal de visualización con la tarjeta gráfica. Si la imagen se ve inestable o parpadea, use la función **Pista** para corregirla. Éste es un ajuste preciso.



**NOTA:** Ajuste primero la **Frecuencia** y luego la **Pista**.

**POSICIÓN H**—Pulse **⊖** para ajustar la posición horizontal de la imagen hacia la izquierda y **⊕** para ajustarla hacia la derecha.

**POSICIÓN V**—Pulse **⊖** para ajustar la posición vertical de la imagen hacia abajo y **⊕** para ajustarla hacia arriba.

## Menú Fuente: vídeo



**NOTA:** Este menú sólo está disponible con las señales S-video, video (compuesto) conectadas.



**SATURACIÓN**—Ajuste una fuente de video desde blanco y negro hasta color completamente saturado. Pulse  $\ominus$  para disminuir la cantidad de color en la imagen y  $\oplus$  para aumentarla.

**NITIDEZ**—Pulse  $\ominus$  para disminuir la nitidez y  $\oplus$  para aumentarla.

**TONO DE COLOR**—Pulse  $\ominus$  para aumentar la cantidad de verde en la imagen y  $\oplus$  para aumentar la cantidad de rojo.

## Conexiones de aprendizaje RF



### Autoaprendizaje para cambiar el canal de RF entre el control remoto y el proyector

- Encienda el proyector.
- Pulse el botón "Menú" del panel de control, luego ingrese al menú "Administración-->Aprend. RF\_Cn".
- Seleccione **Sí** con los botones del control para ingresar al modo **Aprendizaje espera**. El proyector cambiará al modo de espera para **Aprend. RF** y mostrará el menú **Aprend. RF**.
- Abra la tapa de las pilas en el control remoto y pulse el botón **Prgm** para iniciar el proceso de **Aprend. RF** para el control remoto y el proyector.

### Volver a la configuración de fábrica para el Canal de RF

- Seleccione **Sí** en el menú **Configuración de Aprend. RF** e ingrese al menú **Restablecer RF a predeterminado**. Seleccione **Restablecer a canal predeterminado**, el proyector volverá al canal predeterminado de fábrica.
- Pulse el botón **Prgm** del control remoto durante 5 segundos para restablecer el transmisor al canal predeterminado de fábrica.
- El restablecimiento exitoso al canal predeterminado en ambos extremos puede confirmarse si el transmisor del control remoto controla el proyector.

### Autoaprendizaje para cambiar el canal de RF entre el control remoto y el dongle USB inalámbrico

Paso 1	Abra la tapa trasera del control remoto.
Paso 2	Presione el dongle.
Paso 3	Retire el dongle del control remoto.
Paso 4	Conecte el dongle al puerto USB de su computadora de escritorio o portátil. El dongle mostrará una luz roja.
Paso 5	Pulse el botón LED del dongle y éste parpadeará de color "rojo" durante 13 segundos.
Paso 6	<p>Pulse el botón Prgm que se encuentra en la parte posterior del control remoto dentro de 13 segundos para iniciar el proceso <b>RF Learning</b> (Aprendizaje RF).</p> <ul style="list-style-type: none"> <li>• Si los procesos son exitosos, el LED del dongle permanecerá encendido de color "rojo" y dejará de parpadear.</li> <li>• Compruebe que la función del mouse esté activada usando el control remoto. Si está listo, el LED del dongle mostrará una señal de color "verde".</li> </ul>
Paso 7	Uso del control remoto para administrar su computadora de escritorio o portátil.

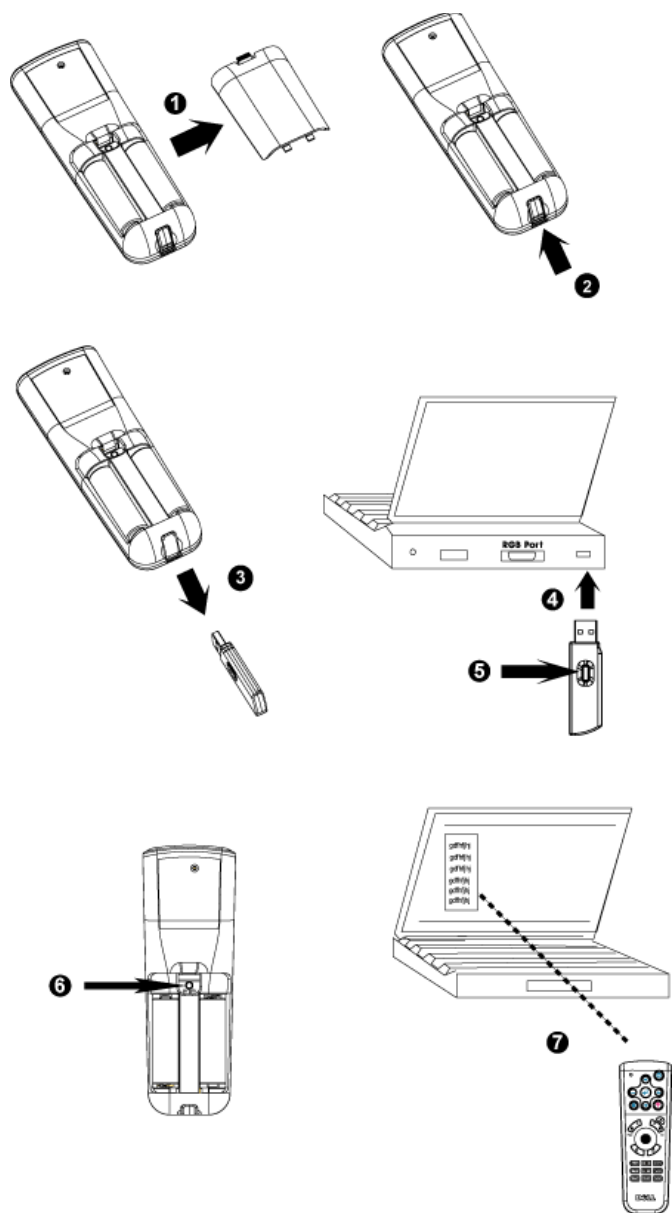

## **Para manejar el proyector desde la Administración Web**

### **Ajuste de la Configuración de Red**

Si el proyector está conectado a una red, puede acceder al proyector a través de un explorador de Internet si ajusta la configuración de la red (TCP/IP). Al usar la función de red, la dirección IP debe ser única. Para ajustar la configuración de red, consulte el Menú Configuración de Red en la página 33.

### **Acceso a la Administración Web**

Use Internet Explorer 5.0 o superior o Netscape Navigator 7.0 o superior e ingrese la dirección IP. Ahora puede acceder a la **Administración Web** y manejar el proyector desde una ubicación remota.

## Propiedades de administración

### Inicio

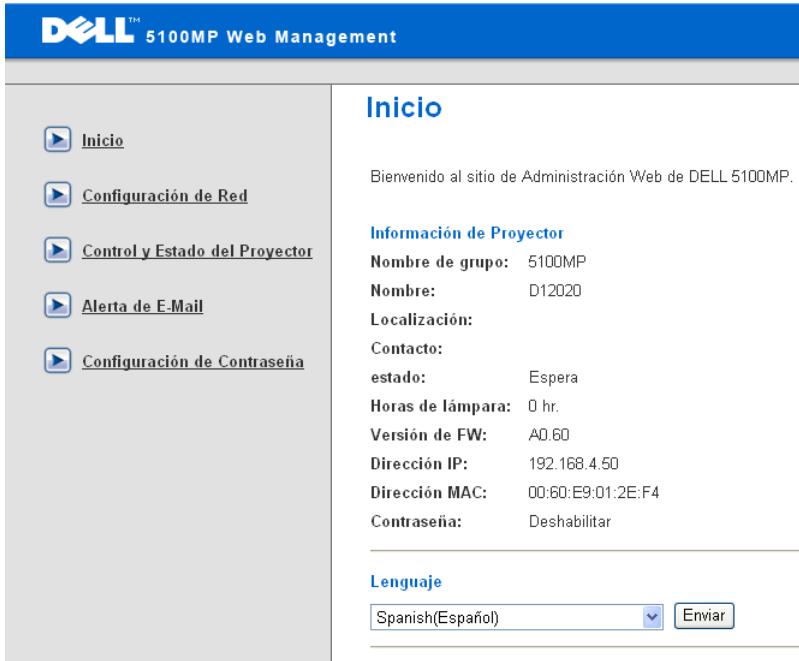

The screenshot shows the Dell 5100MP Web Management interface. The top navigation bar is blue with the Dell logo and the text '5100MP Web Management'. On the left, there is a vertical menu with five items, each with a play button icon: 'Inicio', 'Configuración de Red', 'Control y Estado del Proyector', 'Alerta de E-Mail', and 'Configuración de Contraseña'. The main content area is titled 'Inicio' and contains a welcome message: 'Bienvenido al sitio de Administración Web de DELL 5100MP.' Below this is a section titled 'Información de Proyector' which lists the following details: 'Nombre de grupo: 5100MP', 'Nombre: D12020', 'Localización:', 'Contacto:', 'estado: Espera', 'Horas de lámpara: 0 hr.', 'Versión de FW: A0.60', 'Dirección IP: 192.168.4.50', 'Dirección MAC: 00:60:E9:01:2E:F4', and 'Contraseña: Deshabilitar'. At the bottom of this section is a 'Lenguaje' section with a dropdown menu set to 'Spanish(Español)' and an 'Enviar' button.

Muestra la información de Nombre de grupo, Nombre de proyector, Localización, Contacto, Horas de lámpara, Versión de Firmware, Dirección IP, Dirección MAC y Contraseña de Admin.

## Configuración de Red

Consulte la sección de Menú en pantalla en la página 33.

**DELL™ 5100MP Web Management**

**Configuración de Red**

Grupo: 
  
 Nombre: 
  
 Localización: 
  
 Contacto:

---

DHCP
  Manual

Dirección IP: 
  
 Máscara: 
  
 Pasarela: 
  
 Servidor DNS:

- Defina el Nombre de grupo, Nombre de proyector, Localización e información de Contacto en esta ficha y pulse **Enviar** para confirmar la configuración.
- Seleccione **DHCP** para asignar una dirección IP al proyector automáticamente desde un servidor **DHCP** o **Manual** para asignar una dirección IP de manera manual.



## Control y Estado del Proyector

La función es la misma que la del Menú en pantalla.

**DELL™ 5100MP Web Management**

**Control y Estado del Proyector**

**Estado del proyector**

Estado del proyector

Ahorro de energía

Horas de lámpara

Estado de error

---

**Control de imagen**

Funcionamiento  Energía total  ECO Mode

Modo proyec

Seleccionar Fuente

Modo de vídeo

Pantalla en blanco  Act.  Des.

R. Aspecto  1:1  16:9  4:3

Brillo  (0-100)

Contraste  (0-100)

---

**Control de Sonido**

Volumen  (0-30)

Administre el estado del proyector, el control de imagen y el control de audio usando Control y Estado del Proyector.

## Alerta de E-Mail

DELL™ 5100MP Web Management

- [▶ Inicio](#)
- [▶ Configuración de Red](#)
- [▶ Control y Estado del Proyector](#)
- [▶ \*\*Alerta de E-Mail\*\*](#)
- [▶ Configuración de Contraseña](#)

### Alerta de E-Mail

**Alerta**  Habilitar  Deshabilitar

PARA  @

CC  @

Deshabilitar  @

Asunto

**Configuración SMTP**

Servidor SMTP saliente

Nombre de usuario:

Contraseña

**Condición de alerta**

Alerta de lámpara

Baja vida de lámpara

Alerta de temperatura

Defina la Dirección de e-mail, Propietario, Tema y **Condición de alerta** para enviar alertas de e-mail automáticas al administrador predefinido.

## Configuración de Contraseña

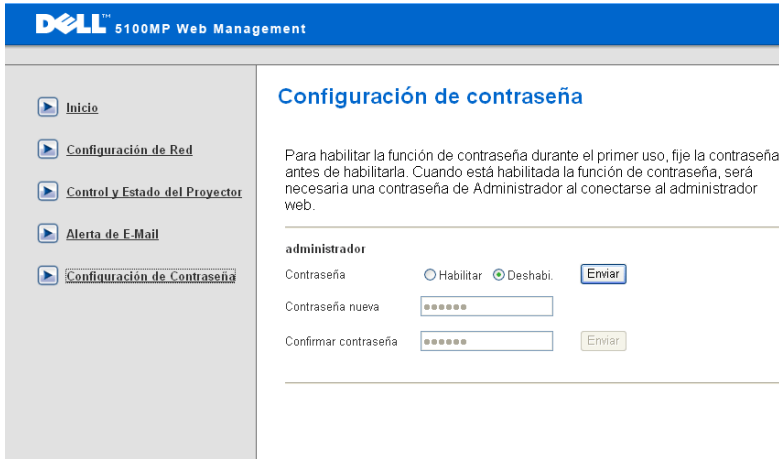

The screenshot shows the Dell 5100MP Web Management interface. The top navigation bar is blue with the Dell logo and the text "5100MP Web Management". On the left, there is a sidebar menu with the following items: Inicio, Configuración de Red, Control y Estado del Proyector, Alerta de E-Mail, and Configuración de Contraseña (which is highlighted). The main content area is titled "Configuración de contraseña" in blue. Below the title, there is a paragraph of text: "Para habilitar la función de contraseña durante el primer uso, fije la contraseña antes de habilitarla. Cuando está habilitada la función de contraseña, será necesaria una contraseña de Administrador al conectarse al administrador web." Below this text, there is a section titled "administrador" with two radio buttons: "Habilitar" (unselected) and "Deshabi." (selected). To the right of these radio buttons is a blue "Enviar" button. Below the radio buttons, there are three input fields: "Contraseña" (with a blue "Enviar" button to its right), "Contraseña nueva" (with a masked input field), and "Confirmar contraseña" (with a masked input field and a grey "Enviar" button to its right).

Use Configuración de Contraseña para definir una contraseña para que el administrador ingrese a la **Administración Web**. Al activar la contraseña por primera vez, defina la contraseña antes de activarla. Una vez que se activa la función de contraseña, se solicita una contraseña de administrador para acceder a la **Administración Web**.

# Solución de problemas del proyector



Si experimenta problemas con el proyector, consulte las siguientes sugerencias para solucionarlos. Si el problema persiste, comuníquese con Dell.





---

**Problema**

No aparece la imagen en la pantalla

**Solución posible**

- Compruebe que haya quitado la tapa de la lente y que el proyector esté encendido.
  - Asegúrese de que el puerto de gráficos externos esté activado. Si está usando una computadora portátil Dell, pulse  . En el caso de otras computadoras, consulte la documentación de dicho equipo.
  - Asegúrese de que todos los cables esté conectados firmemente. Consulte "Conexión del proyector" en la página 8."
  - Asegúrese de que los terminales de los conectores no estén torcidos o rotos.
  - Asegúrese de que la lámpara esté instalada firmemente (consulte "Cambio de la lámpara" en la página 47").
  - Realice una prueba de autodiagnóstico. Consulte "Autodiagnóstico de video" en la página 47. Asegúrese de que los colores del patrón de prueba sean los correctos.
-

<b>Problema (continuación)</b>	<b>Solución posible (continuación)</b>
Imagen parcial, desplazada o incorrecta	<ul style="list-style-type: none"> <li>• Pulse el botón <b>Resync</b> del control remoto o del panel de control.</li> <li>• Si está usando una computadora portátil Dell, ajuste la resolución de la computadora en XGA (1024 x 768): <ul style="list-style-type: none"> <li><b>a</b> Haga clic con el botón derecho en la parte no utilizada del escritorio de Windows, haga clic en <b>Propiedades</b> y luego seleccione la ficha <b>Configuración</b>.</li> <li><b>b</b> Compruebe que la resolución está ajustada en 1024 x 768 píxeles para el puerto del monitor externo.</li> <li><b>c</b> Pulse  .</li> </ul> </li> </ul> <p>Si experimenta dificultad cambiando las resoluciones o su monitor se bloquea, reinicie todo el equipo y el visualizador de proyección.</p> <p>Si no está utilizando una computadora portátil Dell, consulte la documentación de su equipo.</p>
La pantalla no muestra su presentación	Si está usando una computadora portátil, pulse   .
La imagen es inestable o parpadea	Ajuste la pista en la ficha <b>Fuente: ordenador</b> del menú en pantalla.
La imagen presenta una línea vertical que se mueve	Ajuste la frecuencia en la ficha <b>Fuente: ordenador</b> del menú en pantalla.
El color de la imagen no es correcto	<ul style="list-style-type: none"> <li>• Si la señal de salida de su tarjeta gráfica es "sync en Verde" y desearía mostrar VGA a una señal de 60Hz, ingrese al Menú en pantalla (OSD), seleccione Administración, luego Tipo de señal y luego, <b>RGB</b>.</li> <li>• Realice la Prueba de autodiagnóstico (consulte "Autodiagnóstico de video") para realizar un diagnóstico preliminar del problema de color de la imagen. Compruebe que los colores del patrón de prueba son los correctos.</li> </ul>

<b>Problema (continuación)</b>	<b>Solución posible (continuación)</b>
La imagen está desenfocada	<ol style="list-style-type: none"> <li>1 Ajuste el anillo de enfoque en las lentes del proyector.</li> <li>2 Asegúrese de que la pantalla de proyección esté dentro de la distancia requerida (4,9 pies [1,5 m] a 39,4 pies [12 m]).</li> </ol>
La imagen aparece estirada en el modo DVD 16:9	<p>El mismo proyector detectará automáticamente el DVD 16:9 y ajustará la relación de aspecto para pantalla completa con la configuración por defecto de 4:3 (buzón).</p> <p>Si la imagen sigue apareciendo estirada, necesitará ajustar también la relación de aspecto según lo siguiente:</p> <ul style="list-style-type: none"> <li>• Seleccione el tipo de relación de aspecto 4:3 en su DVD si está reproduciendo un DVD de 16:9 (si es posible).</li> <li>• Si no puede seleccionar el tipo de relación de aspecto 4:3 en su reproductor de DVD, seleccione la relación de aspecto 4:3 en el menú <b>Configuración de la imagen</b> en el menú en pantalla.</li> </ul>
La imagen aparece al revés	Seleccione Administración en el menú en pantalla y ajuste el modo de proyección.
La lámpara se agota o emite un ruido en seco	Cuando la lámpara llega al fin de su vida útil, puede quemarse y emitir un fuerte sonido seco. Si esto sucede, el proyector no vuelve a encenderse y la pantalla LCD muestra el mensaje <b>Lamp Defective</b> (Lámpara defectuosa) hasta que la reemplaza. Para reemplazar la lámpara, consulte "Cambio de la lámpara" en la página 47.
La luz LAMP se mantiene encendida de color naranja	Si la luz de lámpara se mantiene encendida de color naranja, debe cambiar la lámpara.
Falla de interbloqueo	Si la luz de lámpara parpadea de color naranja, significa que la tapa de la lámpara no está cerrada correctamente. Círrrela bien. Si el problema persiste, comuníquese con Dell.

<b>Problema (continuación)</b>	<b>Solución posible (continuación)</b>
La luz <b>TEMP</b> se mantiene encendida de color naranja	El proyector se sobrecalentó, la pantalla se apaga automáticamente. Vuelva a encender la pantalla cuando el proyector se enfríe. Si el problema persiste, comuníquese con Dell.
La luz <b>TEMP</b> parpadea de color naranja	Ha ocurrido una falla en ventilador y el proyector se apagará automáticamente. Si el problema persiste, comuníquese con Dell.
El control remoto no funciona bien o el alcance es muy limitado	La energía de las pilas puede estar agotándose. Compruebe si el rayo láser transmitido desde el control remoto también es débil. Si es así, reemplace las pilas por otras 2 pilas AA.

## Autodiagnóstico de video

El Proyector Dell 5100MP incluye una prueba de autodiagnóstico de la pantalla de video del proyector (para Video, S-video, Componente-i). Use esta avanzada función para realizar pruebas de autodiagnóstico preliminares de su proyector cuando experimente problemas de visualización de video.

- 1 Luego de encender el proyector, pulse simultáneamente los botones "+" y "-" en el panel de control y suéltelos cuando la pantalla se ponga en blanco.
- 2 Pulse "+" y "-" nuevamente para salir del modo diagnóstico.
- 3 En el modo de autodiagnóstico, la pantalla ejecutará una prueba con un ciclo de siete colores:  
Rojo--> Verde--> Azul--> Blanco--> Azulino--> Verde oscuro--> Amarillo.  
Asegúrese de que los colores del patrón de colores sean los correctos. Si no es así, comuníquese con Dell.

## Cambio de la lámpara

Reemplace la lámpara cuando en la pantalla aparezca el mensaje “Lamp is approaching the end of its useful life in full power operation. Replacement suggested! [www.dell.com/lamps](http://www.dell.com/lamps)” (La vida útil de la lámpara está terminando. ¡Se recomienda su reemplazo!). Si el problema persiste después de reemplazar la lámpara, comuníquese con Dell.



**PRECAUCIÓN:** La lámpara se calienta durante el uso. No intente cambiarla hasta que el proyector se haya dejado enfriar durante al menos 30 minutos.

**⚠ PRECAUCIÓN: No toque el foco ni el vidrio de la lámpara en ningún momento. El foco puede explotar a causa de una manipulación indebida, incluido el hecho de tocar el foco o el vidrio.**

- 1 Apague el proyector y desconecte el cable de alimentación.
- 2 Deje que el proyector se enfríe durante al menos 30 minutos.
- 3 Afloje los 2 tornillos que sujetan la tapa de la lámpara y quite la tapa.
- 4 Afloje los 2 tornillos que sujetan la lámpara.
- 5 Tome la lámpara por su asa de metal.
- 6 Siga los pasos del 1 al 5 en orden inverso para instalar la lámpara nueva.
- 7 Restablezca el tiempo de uso de la lámpara seleccionando el icono **Rest lámpara** en la ficha **Administración del menú** en pantalla.

**✍ NOTA:** Es posible que Dell requiera que las lámparas reemplazadas bajo garantía sean devueltas a Dell. De lo contrario, comuníquese con su agencia local de eliminación de desperdicios para conocer el lugar de depósito más cercano.

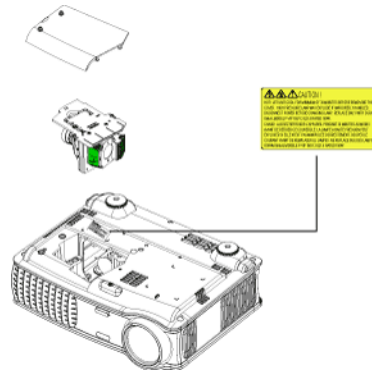

**⚠ PRECAUCIÓN: Eliminación de lámparas (sólo para EE.UU.)**  
**☿ LA O LAS LÁMPARAS DE ESTE PRODUCTO CONTIENEN MERCURIO Y DEBEN SER RECICLADAS O ELIMINADAS EN CONFORMIDAD CON LAS LEYES LOCALES, ESTATALES Y FEDERALES. PARA OBTENER MÁS INFORMACIÓN, VISITE [WWW.DELL.COM/HG](http://WWW.DELL.COM/HG) O COMUNÍQUESE CON LA ALIANZA DE INDUSTRIAS ELECTRÓNICAS EN [WWW.EIAE.ORG](http://WWW.EIAE.ORG). PARA CONOCER DETALLES ESPECÍFICOS SOBRE LA ELIMINACIÓN DE LAS LÁMPARAS, VISITE [WWW.LAMPRECYCLE.ORG](http://WWW.LAMPRECYCLE.ORG).**



## Especificaciones

Válvula de luz	Tecnología de un solo chip de 0,95" SXGA+ DLP™ LVDS (señalización diferencial de bajo voltaje)
Brillo	3300 ANSI lúmenes (máx.)
Tasa de contraste	2500:1 típica (Completo/Apagado)
Uniformidad	80% típica (estándar de Japón - JBMA)
Número de píxeles	1400 x 1050 (SXGA+)
Color visible	16,7 millones de colores
Velocidad de la rueda del color	100~127,5 Hz (2X)
Lente de proyección	F/2,6~2,87, f=39,1~46,92 mm con lente de zoom manual de 1,2x
Tamaño de la pantalla de proyección	30,8-295,3 pulgadas (diagonal)
Distancia de proyección	4,9~39,4 pies (1,5 m~12 m)
Compatibilidad del video	Compatible con NTSC, NTSC 4.43, PAL, PAL-M, PAL-N, SECAM y HDTV (1080i/p, 720p, 576i/p, 480i/p) Capacidad para Video compuesto, Video componente y S-video
Frecuencia H.	15 kHz- 100 kHz (analógica) 30 kHz- 64 kHz (digital)
Frecuencia V.	43 Hz- 120 Hz (analógica) 43 Hz- 85 Hz (digital)
Fuente de alimentación	Entrada universal CA 50-60 Hz de 90-240V con PFC

Consumo de energía	400 vatios típica, 335 vatios en modo económico
Audio	2 altavoces, 2 vatios RMS
Nivel de ruido	37dB(A) en modo Completo, 31dB(A) en modo económico
Peso	8,2 lbs (3,73 k)
Dimensiones (Ancho x Alto x Fondo)	Externas 13 x 10,3 x 4,5 ± 0,04 pulgadas (329,8 x 261,4 x 115,2 ± 1 mm)
Ambiente	Temperatura de funcionamiento: 5°C - 35°C (41°F- 95°F) Humedad: 80% máximo Temperatura de almacenamiento: -20°C a 60°C (-4°F a 140°F) Humedad: 80% máximo
Regulación	FCC, CE, VCCI, UL, cUL, TÜV- GS, ICES-003, C-Tick, GOST, PCBC, CCC, PSB, EZU, NOM, S-TuV/Argentina
Protocolo de red	10/100 Base-T TCP/IP ICMP ARP SNMP V1.0 SMTP DHCP HTTP
Conectores I/O	Alimentación: zócalo de entrada de alimentación CA

Entrada de computadora: una M1-DA para señales de entrada analógica/digital/componente, HDTV, una D-sub de 15 contactos para señales de entrada analógica/componente, HDTV, una BNC R/G/B/H/V para señales de entrada analógica RGB.

Salida de computadora: una D-sub de 15 contactos

Entrada de video: 3 conectores RCA para entrada de video componente/HDTV, una entrada de S-video mini-DIN de 4 contactos, una clavija RCA para entrada de video compuesto

Entrada de audio: una clavija tipo jack (diámetro 3,5 mm)

Clavija de CC de 12 volt a 200mA, control de relé para control automático de pantalla de proyección

Un conector RJ45 para redes

Una entrada HDMI

Un mini DIN RS232 para control de proyector remoto con cable desde la PC

#### Lámpara

Lámpara de 300 vatios de 1700 horas reemplazable por el usuario (hasta 2200 horas en modo económico)



**NOTE:** El período de vida de funcionamiento real de la lámpara de un proyector dependerá de las condiciones de funcionamiento y los hábitos de uso. El uso de un proyector en condiciones inadecuadas (entornos con polvo, temperatura ambiente elevada, cortes de energía repentinos, etc.) puede acortar el período de vida de funcionamiento de la lámpara y, probablemente, una avería en la misma. El período de vida de la lámpara especificado para los proyectores de Dell se refiere al tiempo típico en condiciones de funcionamiento adecuadas para más del 50% de los usuarios encuestados que debe transcurrir para que el nivel de brillo nominal de la lámpara se reduzca al 50%, aproximadamente. No es la medición del tiempo tras el cual una lámpara dejará de emitir luz.

## Asignación de contactos RS232

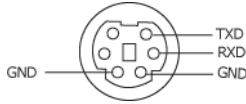

### Protocolo RS232

- Configuración de la comunicación

Configuración de la conexión	Valor
Tasa de baudios:	19200
Bits de datos:	8
Paridad	Ninguno
Bits de parada	1

- Tipos de comandos

Para abrir el menú OSD y ajustar la configuración.

- Sintaxis de comando de control (desde la PC al proyector)

[H][AC][SoP][CRC][ID][SoM][COMMAND]

- Ejemplo: Comando Power ON (Encender) (enviar primero bytes bajos)

--> 0xBE, 0xEF, 0x10, 0x05, 0x00, 0xC6, 0xFF, 0x11, 0x11, 0x01, 0x00, 0x01

- Lista de comandos de control

Vaya a [support.dell.com](http://support.dell.com) para conocer el código RS232 más reciente.

### Fuentes de combinación de PIP

Fuente	M1 RGB	M1 Componente	VGA Computadora	VGA Componente	BNC RGB	BNC Componente	RCA Componente	HDMI
S-Video	PIP	PIP	PIP	PIP	PIP	PIP	PIP	PIP
Compuesto	PIP	PIP	PIP	PIP	PIP	PIP	PIP	PIP
M1 Digital	X	X	PIP	PIP	PIP	PIP	PIP	PIP



**NOTA:** Si la combinación de dos fuentes supera el ancho de banda del escalador, el proyector mostrará una imagen negra.

## Modos de compatibilidad

Modo	Resolución	(ANALÓGICO)		(DIGITAL)	
		Frecuencia V. (Hz)	Frecuencia H. (KHz)	Frecuencia V. (Hz)	Frecuencia H. (KHz)
VGA	640 X 350	70	31.5	70	31.5
VGA	640 X 350	85	37.9	85	37.9
VGA	640 X 400	85	37.9	85	37.9
VGA	640 X 480	60	31.5	60	31.5
VGA	640 X 480	72	37.9	72	37.9
VGA	640 X 480	75	37.5	75	37.5
VGA	640 X 480	85	43.3	85	43.3
VGA	720 X 400	70	31.5	70	31.5
VGA	720 X 400	85	37.9	85	37.9
SVGA	800 X 600	56	35.2	56	35.2
SVGA	800 X 600	60	37.9	60	37.9
SVGA	800 X 600	72	48.1	72	48.1
SVGA	800 X 600	75	46.9	75	46.9
SVGA	800 X 600	85	53.7	85	53.7
XGA	1024 X 768	43.4	35.5	-	-
XGA	1024 X 768	60	48.4	60	48.4
XGA	1024 X 768	70	56.5	70	56.5
XGA	1024 X 768	75	60	75	60
XGA	1024 X 768	85	68.7	-	-
SXGA	1280 X 1024	60	63.98	60	63.98
SXGA	1280 X 1024	75	79.98	-	-
SXGA	1280 x 1024	85	91.1	-	-
*SXGA+	1400 x 1050	60	63.98	-	-
*UXGA	1600 x 1200	60	75	-	-
MAC LC13*	640 X 480	66.66	34.98	-	-
MAC II 13*	640 X 480	66.68	35	-	-
MAC 16*	832 X 624	74.55	49.725	-	-
MAC 19*	1024 X 768	75	60.24	-	-
*MAC	1152 X 870	75.06	68.68	-	-
MAC G4	640 X 480	60	31.35	-	-

MAC G4	640 X 480	120	68.03	-	-
MAC G4	640 X 480	120	97.09	-	-
IMAC DV	640 X 480	117	60	-	-
IMAC DV	800 X 600	95	60	-	-
IMAC DV	1024 X 768	75	60	-	-
IMAC DV	1152 X 870	75	68.49	-	-
IMAC DV	1280 X 960	75	75	-	-
IMAC DV	1280 X 1024	85	91.1	-	-
* Imagen de computadora comprimida.					



**NOTA:** UXGA no es compatible en DVI (M1 a DVI).

## Contacto con Dell

Para clientes de los Estados Unidos, llame al 800-WWW-DELL (800-999-3355).



**NOTA:** Si no tiene una conexión activa a Internet, puede encontrar información de contacto en su recibo de compra, factura de transporte, factura o catálogo de producto de Dell.

Dell ofrece distintas opciones de asistencia online y por teléfono. Su disponibilidad varía en función del país y el producto, y algunos servicios podrían no estar disponibles en su zona. Para ponerse en contacto con Dell en referencia a ventas, asistencia técnica o servicio al cliente:

- 1** Visite [support.dell.com](http://support.dell.com).
- 2** Marque su país o región en la lista desplegable **Seleccione un país/región**, situada en la parte inferior de la página.
- 3** Haga clic en **Contacte con nosotros** en el lado izquierdo de la página.
- 4** Seleccione el servicio o enlace de soporte adecuado en función de sus necesidades.
- 5** Seleccione el método de contacto de Dell que le resulte más cómodo.

# Appendix: Glosario

**ANSI Lumens**— Un estándar para medir la salida de luz, usada para comparar proyectores.

**Aspect Ratio (relación de aspecto)**—La relación de aspecto más popular es 4:3 (4 por 3). Los primeros formatos de televisión y de computadoras eran en una relación de aspecto 4:3, lo que significa que el ancho de la imagen es 4/3 veces la altura.

**Backlit (Backlight) o luz posterior**—Se refiere a un control remoto o panel de control de un proyector, que tiene botones y controles iluminados.

**Bandwidth o ancho de banda**— El número de ciclos por segundo (Hertz) que expresan la diferencia entre las frecuencias límites inferior y superior de una banda de frecuencias, también es el ancho de la banda de frecuencias.

**Brightness o brillo**— La cantidad de luz emitida desde una pantalla o pantalla de proyección o un dispositivo de proyección. El brillo del proyector se mide en lumens ANSI.

**Color Temperature o temperatura de color**— Un método para medir la blancura de una fuente luminosa. Las lámparas de halogenuro metálico tienen una gran temperatura comparadas con las luces incandescentes o de halógeno.

**Component Video o video por componentes**—Un método de entregar video de calidad en un formato que contiene todos los componentes de la imagen original. Estos componentes se conocen como luma y croma y se definen como Y'Pb'Pr' para componentes analógicos y Y'Cb'Cr' para componentes digitales. El video por componentes está disponible en los reproductores de DVD y los proyectores.

**Composite Video o video compuesto** — La señal combinada de imagen, incluyendo el blanking vertical y horizontal y las señales de sincronismo.

**Compresión**— Una función que borra líneas de resolución de una imagen para acomodarla en un área de visualización o pantalla.

**Compressed SVGA o SVGA comprimido**— Para proyectar una imagen de 800x600 a un proyector VGA, la señal original de 800x600 debe ser comprimida. Los datos muestran toda la información con sólo dos tercios de los píxeles (307,000 vs 480,000). La imagen resultante es de tamaño de página SVGA, pero se sacrifica algo de la calidad de imagen. Si usted está usando computadoras SVGA, el conectar VGA a un proyector VGA proporciona mejores resultados.

**Compressed SXGA o SXGA comprimido**— Encontrado en los proyectores XGA, el manejo del SXGA comprimido permite a estos proyectores manejar hasta una resolución de 1280x1020 SXGA.

**Compressed XGA o XGA comprimido**— Encontrado en los proyectores SVGA, el



manejo del XGA comprimido permite a estos proyectores manejar hasta una resolución de 1024x768 XGA.

**Contrast Ratio o relación de contraste**— Rango de valores de luz y oscuridad en una imagen, o la relación entre sus valores máximo y mínimo. Hay dos métodos usados en la industria de proyectores para medir la relación:

**1 Full On/Off** — mide la relación de la salida de la luz de todas las imágenes blancas (full on) y la salida de la luz de todas las imágenes negras (full off).

**2 ANSI** — mide un patrón de 16 rectángulos blanco y negro alternados. La salida de luz promedio de los rectángulos blancos se divide por la salida de luz promedio de los rectángulos negros para determinar la relación de contraste ANSI.

El contraste *Full On/Off* es siempre un número mayor que el contraste ANSI para el mismo proyector.

**dB**— decibel—Una unidad para expresar la diferencia relativa de potencia o intensidad, usualmente entre señales acústicas o eléctricas, igual a diez veces el logaritmo común del cociente de dos niveles.

**Diagonal Screen o pantalla diagonal**— Un método para medir el tamaño de una pantalla o una imagen proyectada. Mide de una esquina a la opuesta. Una pantalla de 9 pies de alto y 12 pies de ancho tiene una diagonal de 15 pies. Este documento asume que las dimensiones de la diagonal son para la relación de aspecto tradicional de 4:3 en una imagen de computadora como en el ejemplo anterior.

**DLP**— Digital Light Processing o procesamiento digital de la luz—Tecnología de pantalla reflejante desarrollada por Texas Instruments usando pequeños espejos manipulados. La luz pasa a través de un filtro de color y se envía a los espejos DLP que arreglan los colores RGB en la imagen proyectada en la pantalla, también conocida como DMD.

**DMD**— digital Micro- Mirror Device— Cada DMD consiste en miles de espejos de aleación de aluminio microscópicos e inclinados montados en un yugo oculto.

**DVI**— Digital Visual Interface o interfaz visual digital— Define la interfaz digital entre dispositivos digitales tales como proyectores y computadoras personales. Para dispositivos que soportan DVI, se puede hacer una conexión digital a digital que elimina la conversión a analógico y por tanto entrega una imagen intacta.

**Focal Length o longitud focal**— La distancia desde la superficie de un lente a su punto focal.

**Frecuencia**— Es la tasa de repeticiones en ciclos por segundo de las señales eléctricas. Se mide en Hz.

**Hz** — Frecuencia de una señal alterna. Ver Frecuencia.

**Keystone Correction o corrección trapezoidal**— Dispositivo que corrige una imagen de la distorsión (usualmente un efecto de ancho arriba y delgado abajo) de

una imagen proyectada causada por un ángulo inapropiado del proyector a la pantalla.

**Laser Pointer o apuntador láser**— Un pequeño puntero del tamaño de una lapicera que contiene un láser alimentado por una pequeña batería, que puede proyectar un haz láser pequeño y típicamente rojo de gran intensidad que es muy visible inmediatamente sobre la pantalla.

**Maximum Distance o distancia máxima**— La distancia desde una pantalla que el proyector puede entregar una imagen utilizable (lo suficientemente brillante) en un cuarto totalmente oscuro.

**Maximum Image Size o tamaño máximo de imagen**— La imagen más grande que el proyector puede lanzar en un cuarto oscuro. Esta normalmente está limitada por el rango focal de la óptica.

**Metal Halide Lamp o lámpara de halogenuro metálico**— El tipo de lámpara usado en muchos medios y todos los proyectores portátiles de alto rendimiento. Estas lámparas tienen una vida media típica de 1000 a 2000 horas. Esto es, pierden intensidad (brillo) lentamente con el uso, y en el punto de vida media, tienen la mitad del brillo de las nuevas. Estas lámparas lanzan una luz de temperatura muy "caliente", similar a las lámparas de vapor de mercurio usadas en las calles. Sus blancos son extremadamente blancos (con ligero azulino) y hacen que las lámparas halógenas se vean amarillas en comparación.

**Minimum Distance o distancia mínima**— La porción más cercana que un proyector puede enfocar una imagen en una pantalla.

**NTSC**— El estándar de transmisión de los Estados Unidos para video y broadcasting.

**PAL**— Un estándar europeo e internacional para transmisión de video y broadcasting. Mayor resolución que el NTSC.

**Power Zoom**— Un lente zoom con el acercamiento y alejamiento controlados por un motor, usualmente ajustado desde el panel de control del proyector y también desde el control remoto.

**Reverse Image o image reversa**— Característica que permite voltear la imagen en el eje horizontal. Cuando se usa en un ambiente de proyección por adelante, el texto y los gráficos se ven al revés. La imagen reversa se utiliza para proyección desde atrás.

**RGB**— Red, Green, Blue (rojo, verde y azul)— típicamente usado para describir un monitor que requiere señales separadas para cada uno de los tres colores.

**S-Video**— Un estándar de transmisión de video que utiliza un conector mini-DIN de 4 pines para enviar información de video sobre dos cables de señal llamados luminancia (brillo, Y) y crominancia (color, C). Al S-video también se le conoce como Y/C.

**SECAM**— Un estándar francés e internacional para transmisión de video y broadcasting. Mayor resolución que el NTSC.

**SVGA**— Super Video Graphics Array— 800 x 600 pixels.

**SXGA**— Super Ultra Graphics Array— 1280 x 1024 pixels.

**UXGA**— Ultra Extended Graphics Array—1600 x 1200 pixels.

**VGA**— Video Graphics Array—640 x 480 pixels.

**XGA**— Extra Video Graphics Array— 1024 x 768 pixels.

**Zoom Lens**— Lente con una longitud focal variable que permite al operador moverse la vista hacia adentro o afuera para agrandar o reducir la imagen.

**Zoom Lens Ratio o relación de lente zoom**— Es la relación entre la imagen más pequeña y la más grande que el lente puede proyectar desde una distancia fija. Por ejemplo, un lente zoom de relación 1.4:1 significa que una imagen de 10 pies sin zoom sería una imagen de 14 pies con zoom completo.

# Índice

## A

- Ajuste de la imagen proyectada 18
  - Ajuste de la altura del proyector 18
    - bajar el proyector
      - Botón del elevador 18
      - Pie elevador 18
      - Rueda de ajuste de la inclinación 18
  - Disminución de la altura del proyector 18
- Ajuste del enfoque y zoom del proyector 19
  - Anillo de enfoque 19
  - Lengüeta de zoom 19

## C

- Cambio de la lámpara 47
- Conexión del proyector
  - A la computadora 9
  - Cable BNC a VGA 13
  - Cable componente RCA a RCA 12
  - Cable de alimentación 9, 10, 11, 12, 13, 14, 15, 16
  - Cable de video compuesto 13
  - Cable D-sub a D-sub 10
  - Cable D-sub a YPbPr 11
  - Cable M1 a HDTV 11
  - Cable M1-A a D-sub/USB 9
  - Cable RS232 15, 16

Caja de control comercial RS232 16

Conexión a un reproductor de DVD 11

Conexión con la caja de control comercial RS232 16

Conexión de la PC 15

Conexión de un reproductor de DVD con un cable D-sub a YPbPr 11

Conexión de un reproductor de DVD con un cable M1 a HDTV 11

Conexión de una computadora con un cable D-sub a D-sub 10

Conexión de una computadora con un cable M1 a D-sub/USB 9

Instalación para la pantalla automática de conducción 14

Pantalla automática 14

Contacto con Dell 55

Control remoto 23

## D

Dell

Contacto 55

## E

Encendido/Apagado del proyector

- Apagado del proyector 17
- Encendido del proyector 17
- Especificaciones
  - Ambiente 50
  - Audio 50
  - Brillo 49
  - Color visible 49
  - Compatibilidad del video 49
  - Conectores I/O 50
  - Consumo de energía 50
  - Dimensiones 50
  - Distancia de proyección 49
  - Frecuencia H. 49
  - Frecuencia V. 49
  - Fuente de alimentación 50
  - Fuentes de combinación de PIP 52
  - Lámpara 49
  - Lente de proyección 49
  - Modos de compatibilidad 53
  - Nivel de ruido 50
  - Número de píxeles 49
  - Peso 50
  - Protocolo de red 50
  - Protocolo RS232 52
  - Regulación 50
  - Tamaño de la pantalla de proyección 49
  - Tasa de contraste 49
  - Uniformidad 49
  - Válvula de luz 49
  - Velocidad de la rueda del color 49

## **M**

- Menú en pantalla
  - Menú Administración 30
  - Menú Audio 29
  - Menú Configuración de Red 33
  - Menú Configuración PIP 32
  - Menú de configuración de la imagen 27
  - Menú Fuente: ordenador 34
  - Menú Fuente: video 35
  - Menú Lenguaje 32
  - Menú Restaurar 34

## **N**

- Números de teléfono 55

## **P**

- Panel de control 21
- Puertos de conexión
  - Agujero de bloqueo Kensington 8
  - Conector BNC 8
  - Conector de entrada de audio 8
  - Conector de entrada de señal MI 8
  - Conector de entrada de video 8
  - Conector de entrada de video componente 8
  - Conector de entrada S-video 8
  - Conector de entrada VGA 8
  - Conector de red RJ45 8
  - Conector de salida de audio 8
  - Conector de salida VGA 8
  - Conector del cable de aliment-

- ación 8
- Conector HDMI 8
- Conector RS232 8
- Receptor IR/Transmisor-receptor RF 8
- Salida del relé de CC de 12 volt 8

## **S**

- Solución de problemas 44
  - Autodiagnóstico 47
  - contacto con Dell 44
- Soporte
  - Contacto con Dell 55

## **U**

- Unidad principal 7
  - Anillo de enfoque 7
  - Botón del elevador 7
  - Lengüeta de zoom 7
  - Lente 7
  - Panel de control 7
  - Tapa para la lente 7
  - Transmisor-receptor del control remoto 7